

## PRODUCTES DEL BAPS

### BARANES UNIVERSALS

**F:** Eviten la caiguda del llit

**D:** Persones que a causa de la seva discapacitat, tenen risc de caure del llit.



### BASTÓ QUADÍPODE



### CADIRA WC – DUTXA

**F:** Permet la utilització de l'inodor i la dutxa des de la mateixa cadira. Evita haver de fer transferències dins de la cambra de bany.

**D:** Persones que amb la seva utilització poden realitzar les tasques d'higiene personal sense l'ajut d'una altra persona o que en milloren substancialment l'autonomia i la seguretat



## PRODUCTES DEL BAPS

### CADIRA AMB WATER D'ALÇADA REGULABLE



### CADIRA DE BANYERA GIRATÒRIA

**F:** Permet dutxar-se assegut, facilita l'entrada i sortida de la banyera i evita el perill de caigudes

**D:** Persones que amb la seva utilització poden realitzar les tasques d'higiene personal sense l'ajut d'una altra persona o que en milloren substancialment l'autonomia i la seguretat

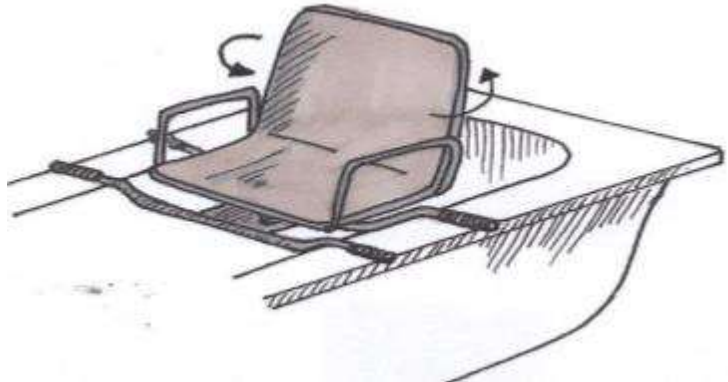

### CADIRA DE DUTXA AMB RESPATLLER

**F:** Permet dutxar-se assegut.

**D:** Persones que amb la seva utilització poden realitzar les tasques d'higiene personal sense l'ajut d'una altra persona o que en milloren substancialment l'autonomia i la seguretat.



## PRODUCTES DEL BAPS

### CADIRA DE DUTXA AQUATEC OCEAN ERGO

**F:** Permet dutxar-se assegut.

**D:** Persones que amb la seva utilització poden realitzar les tasques d'higiene personal sense l'ajut d'una altra persona o que en milloren substancialment l'autonomia i la seguretat.



### CADIRA GIRATÒRIA BANY EASTY CLÀSIC

**F:** Permet dutxar-se assegut.

**D:** Persones que amb la seva utilització poden realitzar les tasques d'higiene personal sense l'ajut d'una altra persona o que en milloren substancialment l'autonomia i la seguretat.



### CADIRA PER EVACUACIONS ROLL-OVER

Aquesta cadira és ideal per a ser utilitzada en espais estrets o de difícil accés.

És plegable i lleugera. La seva triple roda giratòria serveix per a superar graons i pujar escales.



## PRODUCTES DEL BAPS

### CADIRES DE RODES



### JOC DE REPOSAPEUS ELEVABLES



### CAMINADOR 2 RODES



### CAMINADOR 4 RODES



## PRODUCTES DEL BAPS

### CAMINADOR SENSE RODES



### COIXI DE POSICIONAMENT



### COIXÍ VISCOGEL



### DISC GIRATÒRI PER TRANSFERÈNCIES

**F:** Facilita a la persona assistent fer la transferència de la persona d'un seient a un altre fent un moviment de rotació sobre el disc.

**D:** Persones que amb la seva utilització poden fer transferències o incorporar-se de manera autònoma o més fàcilment amb l'ajuda del seu assistent.

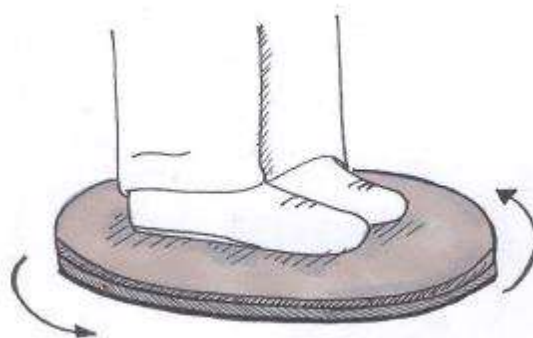

## PRODUCTES DEL BAPS

### **ELEVADOR WC** (Elevador còmode Swift de ETAC)

**F:** Augmenta l'alçària de l'inodor i juntament amb el recolza braços facilita aixecar-se i asseure's.

**D:** Persones que amb la seva utilització poden realitzar les tasques d'higiene personal sense l'ajut d'una altra persona o que milloren substancialment la seva autonomia i seguretat.



### **ERUGA SALVAESCALES** fins a 150 kg

**F:** Permet a la persona assistent pujar i baixar una persona que va amb cadira de rodes manual o sense per les escales, sense que l'assistent hagi de fer esforç.

**D:** Persones que tinguin barreres arquitectòniques insalvables i sense ascensor en l'accés o a l'interior del seu domicili



### **GRUA BIPEDESTACIÓ**

**F:** Posa dempeus i trasllada la persona d'un seient a un altre. Facilita a la persona assistent fer amb més comoditat algunes tasques com portar la persona assistida al lavabo, canviar bolquers, vestir-la, etc.

**D:** Persones que necessiten una altra persona per fer les transferències però que amb poc esforç poden passar d'estirades a assegudes.

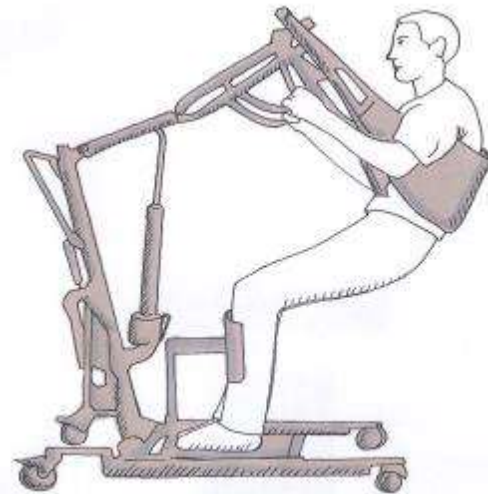



## PRODUCTES DEL BAPS

### GRUA ELÈCTRICA

**F:** Permet aixecar i desplaçar la persona amb discapacitat amb l'ajuda d'una sola persona assistent.

**D:** Persones que degut al pes o a l'afectació no poden fer la transferència manual assistida d'una persona.

Disposem de grues de fins a 175kg, 180 kg i una grua Mini Flever d'espai reduït.



### LLITS ARTICULATS

**F:** Permet fer canvis de posició i col·locar la persona en la posició adequada. Permet aixecar el llit a una altura adequada per al cuidador per poder fer les tasques bàsiques d'atenció personal. Evita que la persona caigui del llit.

**D:** Persones que necessiten l'assistència d'una altra persona per fer les tasques d'atenció personal al llit (higiene, vestit, canvi de posició, canvi de bolquer, etc.)



Tenim varis models de llits, tots amb carro elevador.

També disposem de capçaleres de dalt i baix i baranes per als llits que no ho tenen incorporat.

### MATALASSOS ANTIESCARES

**F:** Prevenir les úlceres per decúbit

**D:** Persones que per a la seva afectació tinguin un risc moderat o alt d'úlceres per decúbit.

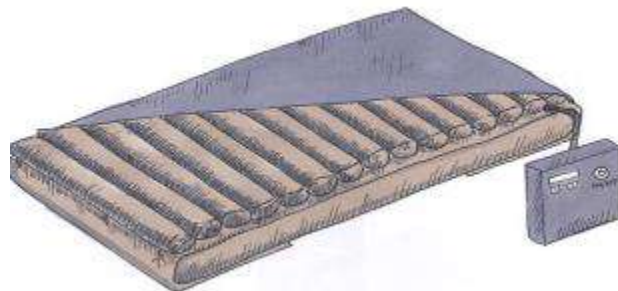

## PRODUCTES DEL BAPS

### MITJA BARANA FRIDA

**F:** Facilita fer els girs, incorporar-se al llit i dóna suport per posar-se dret o fer la transferència a la cadira de rodes.

**D:** Persones que per la seva discapacitat necessiten un suport per moure's al llit o fer transferències.

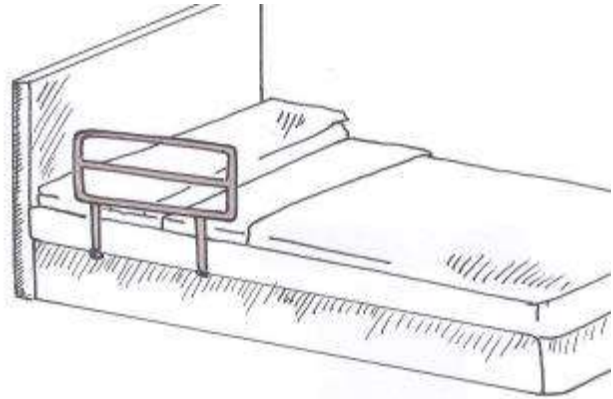

### PUJAESCALES

**F:** Permet a la persona assistent pujar i baixar una persona que va amb cadira de rodes manual o sense per les escales, sense que l'assistent hagi de fer esforç.

**D:** Persones de més de 15 kg de pes, que superin el barem de mobilitat, i que tinguin barreres arquitectòniques insalvables i sense ascensor en l'accés o a l'interior del seu domicili.

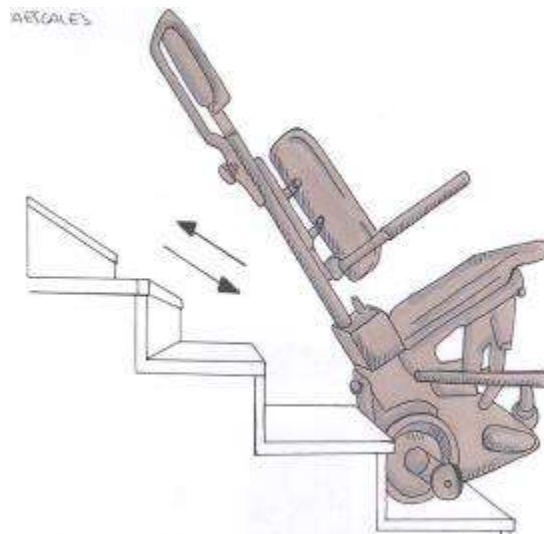

### TAULES DE TRANSFERÈNCIES

**F:** Facilita la transferència de seient a seient lliscant sobre la taula.

**D:** Persones que amb la seva utilització poden fer transferències o incorporar-se de manera autònoma o més fàcilment amb l'ajuda del seu assistent.

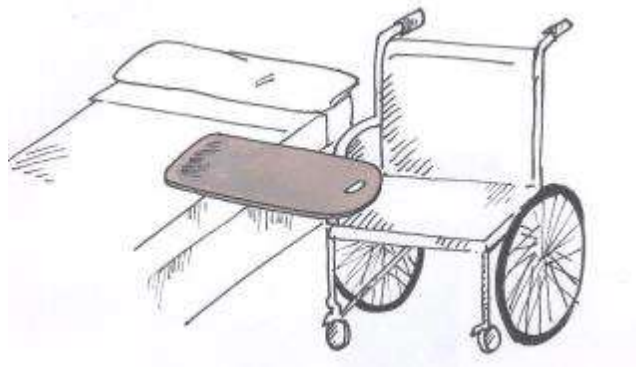



## PRODUCTES DEL BAPS

### TRAPEZI

**F:** Facilita la incorporació i la transferència del llit a la cadira.

**D:** Persones que amb la seva utilització poden fer transferències o incorporar-se de manera autònoma o més fàcilment amb l'ajuda del seu assistent.

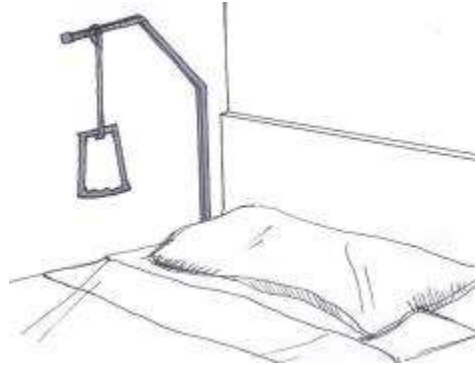

### TURNER O PLAFORMA DE TRANSFERÈNCIES

**F:** Facilitar a l'assistent posar dempeus i traslladar la persona d'un seient a un altre, fent participar la persona usuària en l'activitat.

**D:** Persones que no siguin capaces de fer les transferències per si mateixes, però que amb ajuda puguin mantenir-se drets per fer-les.

